

エフタッチカバー[®]



特長

■屋内用 幹線・2本分岐対応に最適

幹線に対して、同一接続点から左右へ2本分岐される場合に対応。

(※同方向2本分岐、1本分岐にも対応)

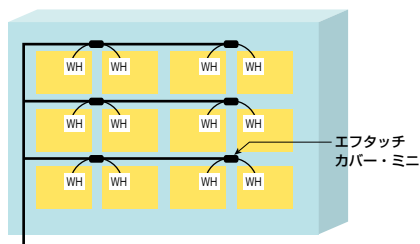

集合住宅：幹線横引き

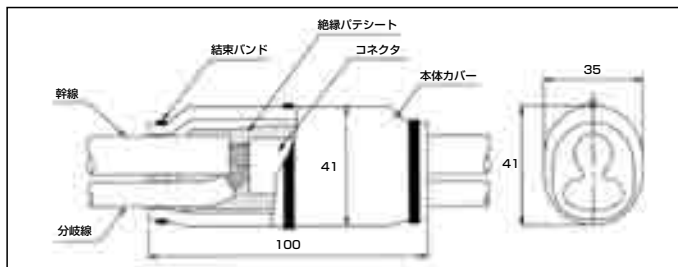

エフタッチカバー・ミニ 寸法

■ダクト内での接続に最適

1個がコンパクトなサイズなので、
3相を無理なくダクトに収めることが可能。

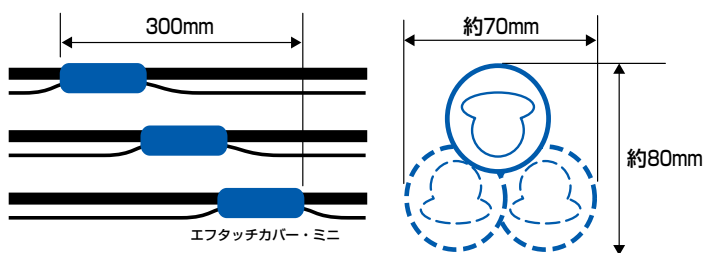

エフタッチカバー・ミニ

エフタッチカバー・ミニ (3セット入り)			
型番	適用導体サイズ (SQ)		定価 (円)
	幹線	分岐線	
XJ-38	38SQ以下	8SQ×2本 以下	7,750
		14SQ×1本	

対象ケーブル：600V低圧



※写真は1セット分です

●キット内容

1組：3セット入り

- ・カバー：3個
- ・絶縁パテシート：3枚
- ・結束バンド：9本

この取扱説明書をお読みの上、現場の状況に合わせて正しく施工してください。

XJタイプ (横引2本分岐対応・屋内用)

1. ケーブル接続加工

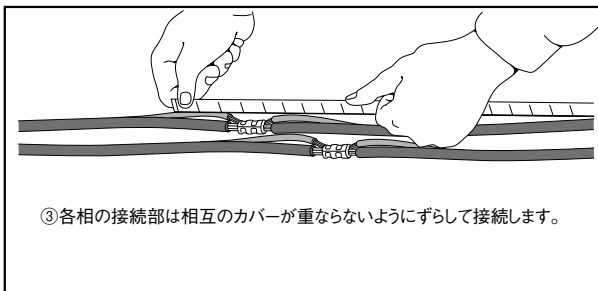
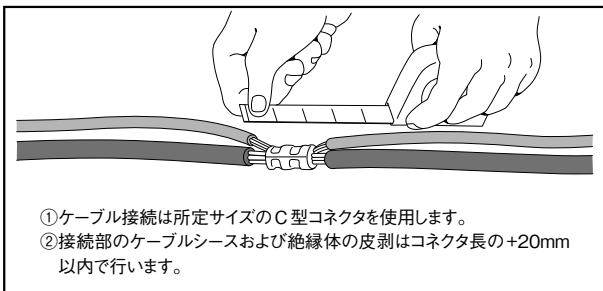

2. 絶縁パテシート処理

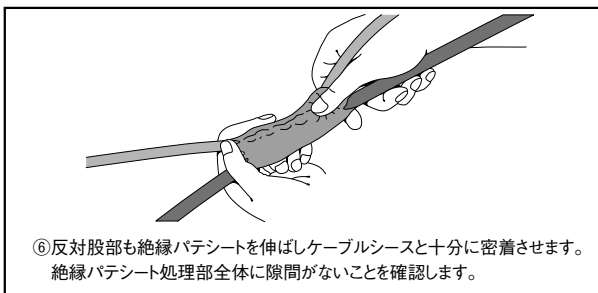
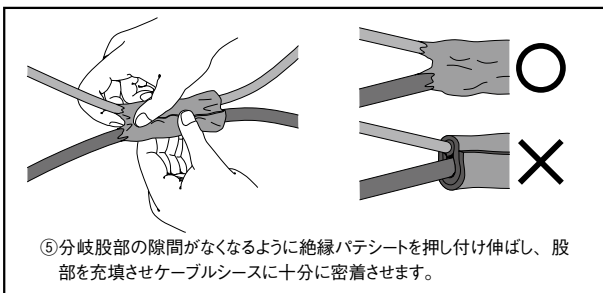
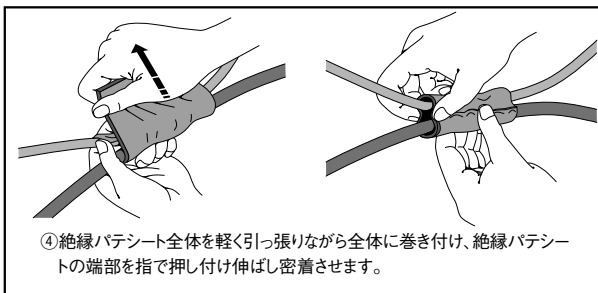
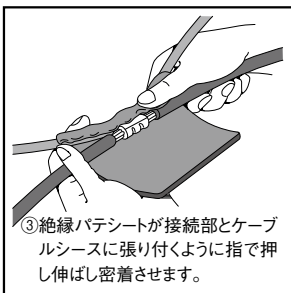
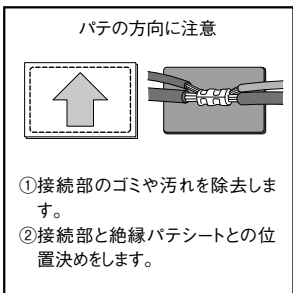

3. カバー取り付け

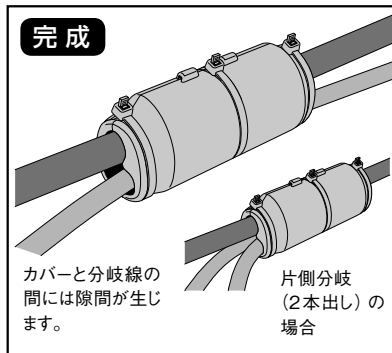
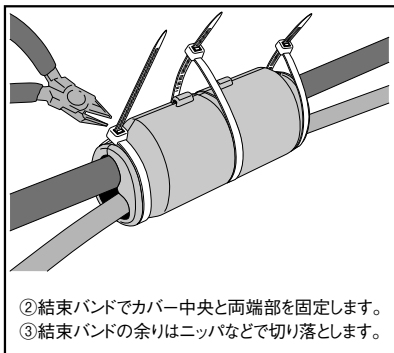
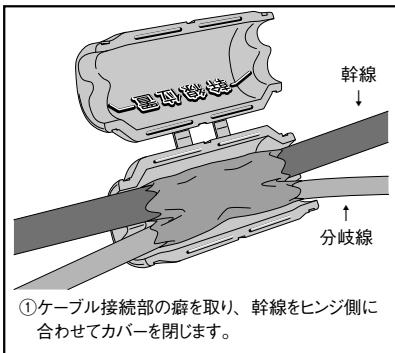

⚠️ ご注意

- 取扱説明書以外での作業は絶縁性が低下するおそれがあります。
- エフタッチカバー・ミニは非常用電源用電線 (耐火電線等) の接続には使用できません。
- カバーと分岐線の隙間に指や工具を挿入し絶縁パテを破ると感電するおそれがあります。

- 水没しての使用および冠水する場所での使用はお避けください。
- 適用サイズより細いケーブルにご使用の際はケーブルシースにテープ等で座巻きをしてください。

■お問い合わせ先

古河電工産業電線株式会社

<http://www.feic.co.jp/>

本社 〒116-0014 東京都荒川区東日暮里6丁目48番10号
TEL. (03) 3803-1151

関西支店 TEL. (06) 6346-2956 技術的なお問い合わせ :
中部支店 TEL. (052) 972-8990 平塚工場 TEL. (0463) 21-8289
九州支店 TEL. (092) 452-7231

●本カタログ中の価格には消費税が含まれておりません。
※このカタログは環境配慮した用紙、インキにより製作しております。

古河エレコム株式会社 <http://www.f-elecom.com/>

本社 〒101-0047 東京都千代田区内神田2丁目16番8号 (古河電工神田ビル)
TEL. (03) 5297-8642

関西支店 TEL. (06) 6346-4173 北東北営業所 TEL. (022) 267-0771 北陸営業所 TEL. (076) 431-0863
中部支店 TEL. (052) 931-8336 新潟営業所 TEL. (025) 243-9577 中国支店 TEL. (082) 246-0881
九州支店 TEL. (092) 483-5561 長野営業所 TEL. (026) 223-1873 四国営業所 TEL. (087) 851-3255
北海道支店 TEL. (011) 251-5991 宇都宮支店 TEL. (028) 624-6894 沖縄支店 TEL. (098) 863-2226
東北支店 TEL. (022) 267-0771 静岡支店 TEL. (055) 951-0515